

### 1. COMPLETA PRIMA DI TUTTO L'ADDESTRAMENTO

Il dispositivo elettrico TASER 10 funziona in modo diverso rispetto ai dispositivi della generazione precedente, soprattutto per quanto riguarda l'uso dell'interruttore di selezione e del grilletto.

### 2. VERIFICA CHE IL DISPOSITIVO ELETTRICO SIA PRONTO PER L'USO

Verifica con il coordinatore del programma TASER che il firmware sia aggiornato, che il dispositivo elettrico sia stato configurato correttamente in base alle regole dell'agenzia, che la batteria sia carica e che il dispositivo, il caricatore e le batterie ti siano stati adeguatamente assegnati.

### 3. INSERIMENTO DELLA BATTERIA

- A. Inserisci la batteria nel dispositivo elettrico. Premi in modo risoluto fino a sentire un clic su entrambi i lati della batteria.

Quando inserisci una nuova batteria nel manico, i registri del dispositivo elettrico vengono automaticamente sincronizzati con la batteria e possono aggiornare il firmware del dispositivo elettrico. **Non rimuovere la batteria e non eseguire altre operazioni con il dispositivo elettrico finché non scompare l'icona sul display CID** (l'operazione potrebbe richiedere alcuni minuti).

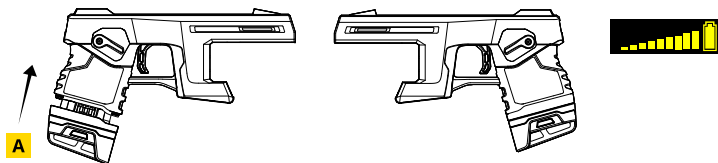

### 4. CARICA LE CARTUCCE NEL CARICATORE

I caricatori del dispositivo elettrico TASER 10 sono disponibili in una serie di tipologie e colori. Il colore identifica l'uso previsto dei caricatori. Solo i caricatori neri sono finalizzati all'uso in servizio. Per conoscere le informazioni sugli altri caricatori e sulle altre cartucce, *consulta il manuale per l'utente del dispositivo elettrico TASER 10*.

- A. Punta sempre la parte frontale del caricatore verso una direzione inoffensiva.
- B. Inserisci la cartuccia nel retro dell'alloggiamento, infilando per prima l'estremità anteriore, e falla scorrere fino all'inserimento completo. Ripeti l'operazione fino a caricare tutte le cartucce. Assicurati che le cartucce siano posizionate in modo uniforme nel caricatore. Osserva il caricatore lateralmente per verificare il corretto posizionamento della cartuccia.

**Non posizionare mai le mani, le dita o altre parti del corpo davanti al caricatore mentre viene inserito nel dispositivo elettrico TASER 10.**

### 5. INSERISCI IL CARICATORE NEL DISPOSITIVO

- A. Afferrando il caricatore dalla parte inferiore, allinea le guide presenti sul caricatore ai binari presenti sul dispositivo. Fai scorrere il caricatore verso la parte posteriore del dispositivo, infilandolo per circa una metà prima di applicare pressione verso l'alto.
- B. Spingi bene il caricatore nel suo alloggiamento fino al clic.
- C. Assicurati che il caricatore sia correttamente allineato e ben inserito nell'alloggiamento presente sul dispositivo e che non vi sia spazio tra il caricatore e il dispositivo. Tira leggermente il caricatore per verificare che sia bloccato.

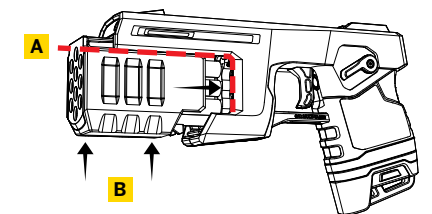
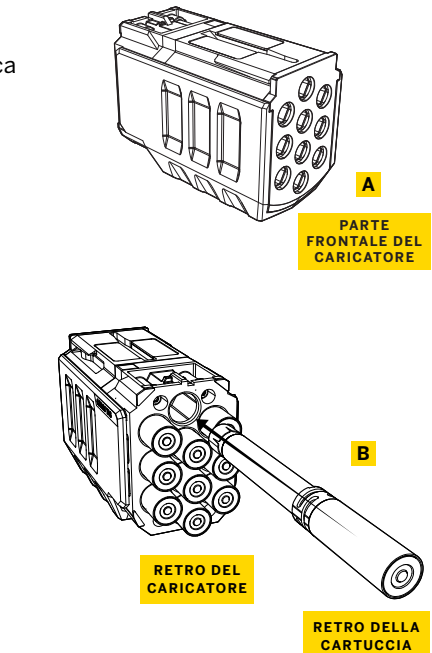

## 6. FUNZIONAMENTO DELL'INTERROTTORE DI SELEZIONE

Il dispositivo elettrico TASER 10 dispone di un interruttore multifunzione a quattro posizioni che permette di selezionare le diverse modalità operative, come l'accensione e lo spegnimento.

- Pressione verso l'alto = segnale di avvertimento o ricarica
- Accensione = su (posizione ACCESO)
- Spegnimento = giù (posizione SPENTO)
- Tre pressioni verso il basso: modalità invisibile
- Pressione verso il basso per tre secondi: modalità di test di funzionamento

SEGNALE DI AVVERTIMENTO  
O RIATTIVAZIONE

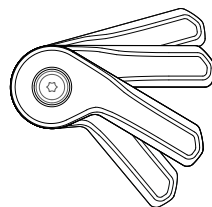

POSIZIONE DI  
UTILIZZO O  
ACCESO

POSIZIONE DI  
BLOCCO O  
SPENTO

TEST DI FUNZIONAMENTO  
O MODALITÀ INVISIBILE

## 7. ACCENSIONE E SPEGNIMENTO DEL DISPOSITIVO

Dopo aver caricato il dispositivo:

- Punta il dispositivo elettrico verso una direzione inoffensiva.
- Sposta l'interruttore di sicurezza verso l'alto (posizione ACCESO).
- Verifica che il display CID mostri tutte le cartucce.
- Sposta l'interruttore di selezione verso il basso (posizione SPENTO).

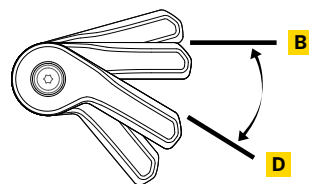

## 8. TEST DI FUNZIONAMENTO DEL DISPOSITIVO

Dopo aver caricato il dispositivo:

- Punta il dispositivo elettrico verso una direzione inoffensiva.
- Premi l'interruttore di selezione verso il basso e tienilo premuto per tre secondi finché il display CID non si illumina di colore blu, non mostra l'icona di test e le luci laterali non diventano blu.
- Sposta l'interruttore di selezione verso l'alto (posizione ACCESO).
- Attendi che il dispositivo esegua il test.
  - Verrà mostrata l'icona del segno di spunta se il dispositivo funziona correttamente.
  - Verrà mostrata l'icona "X" rossa di errore se il dispositivo rileva problemi. Restituisci l'unità al responsabile dell'agenzia per l'intervento di assistenza.
- Spegni il dispositivo premendo l'interruttore di selezione verso il basso.

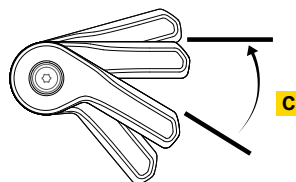
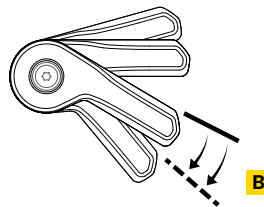

## 9. RIMOZIONE DEL CARICATORE

- Punta il dispositivo elettrico verso una direzione inoffensiva. **Assicurati che l'interruttore di sicurezza sia abbassato (posizione SPENTO). Non mettere le mani davanti al caricatore.**
- Spingi il caricatore in avanti per rimuoverlo dal dispositivo.

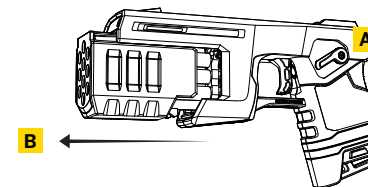

## 10. RICARICA DELLA BATTERIA

- Sposta l'interruttore di selezione verso il basso (posizione SPENTO).
- Verifica che il display CID sia vuoto.
- Premi i due pulsanti, uno su ciascun lato della batteria.
- Estrai la batteria dal dispositivo.
- Inserisci la batteria nella docking station. Sentirai un clic quando la batteria viene inserita correttamente nell'alloggiamento. Se la batteria non viene collegata alla docking station da più di 30 giorni, sul display CID viene visualizzata l'icona della docking station.

